



# Ginger

## Joan Gaspar

marset



Ginger 60

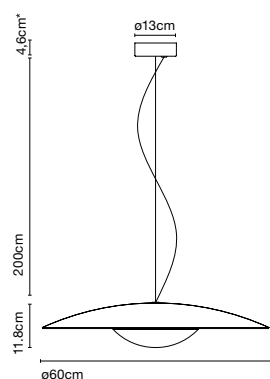

\* 6,5cm (DALI)

Ginger 42

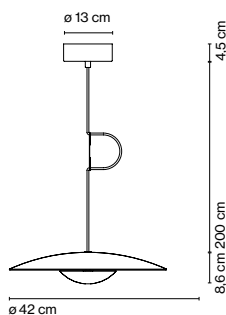

Ginger 32

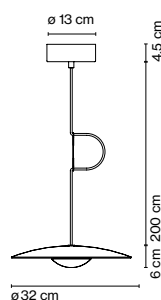

La madera es una gran aliada de la iluminación más intimista, un material complicado de moldear que la colección Ginger resuelve con nitidez.

**Ginger 60**

Fuente de luz: LED SMD 700mA 22,4W 2700K  
CRI90 2933lm

Luminaria: 180 - 295 VAC TRIAC 26,09W 1165lm  
220 - 240 VAC DALI 26,37W 1165lm  
220 - 240 VAC 1-10V 27,15W 1165lm  
LED incluido

**Ginger 42**

Fuente de luz: LED SMD 700mA 16,28W 2700K  
CRI90 1873lm

Luminaria: 180 - 295 VAC TRIAC 19,71W 698lm  
220 - 240 VAC DALI 20,32W 698lm  
220 - 240 VAC 1-10V 20,85W 698lm  
LED incluido

**Ginger 32**

Fuente de luz: LED SMD 700mA 8,2W 2700K  
CRI90 913lm

Luminaria: 220 - 240 VAC TRIAC 10,87W 350lm  
220 - 240 VAC DALI 11,59W 350lm  
220 - 240 VAC 1-10V 10,36W 350lm  
LED incluido

- Roble - Blanco
- Wengué - Blanco
- Latón cepillado - Latón cepillado
- Latón cepillado - Blanco
- Negro - Blanco

Cable eléctrico en negro

**Difusor de madera prensada o aluminio cepillado. Disipador de aluminio inyectado y lacado en negro mate.**

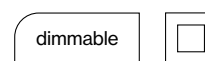

**Descargar** Instrucciones de montaje

**Descargar** Fotometrías

**Descargar** 2D

**Descargar** 3D

**Descargar** Etiqueta energética

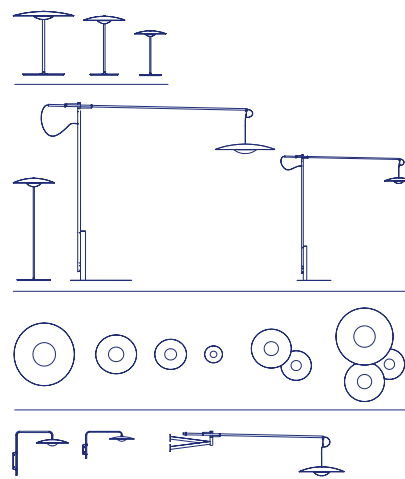
**Colección**



**Ginger 20**



**Ginger 20x3**

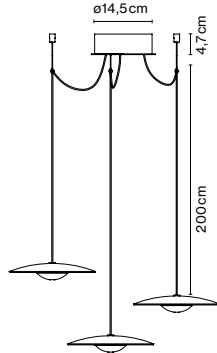

**Ginger 20x3:  
Accesorio Florón**

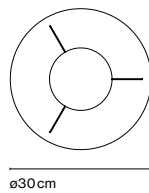

**Ginger 20**

Fuente de luz: LED SMD  
350mA 4,05W 2700K CRI90  
463lm  
Luminaria: 220 - 240 VAC  
TRIAC 5,72W 161lm  
LED incluido

**Ginger 20x3**

Fuente de luz: LED SMD  
350mA 4,1W(x3) 2700K  
CRI90 463lm(x3)  
Luminaria: 220 - 240 VAC  
TRIAC 15,13W 161lm(x3)  
LED incluido

- Roble - Roble
- Wengué - Wengué
- Roble - Blanco
- Wengué - Blanco
- Latón cepillado - Latón cepillado
- Latón cepillado - Blanco
- Negro - Blanco

Cable eléctrico en negro

Ver el vídeo  
info@marset.com  
www.marset.com

**Difusor de madera prensada o aluminio cepillado. Disipador de aluminio inyectado y lacado en negro mate.**

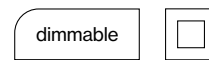

- [Descargar](#) Instrucciones de montaje
- [Descargar](#) Fotometrías
- [Descargar](#) 2D
- [Descargar](#) 3D
- [Descargar](#) Etiqueta energética

**Colección**

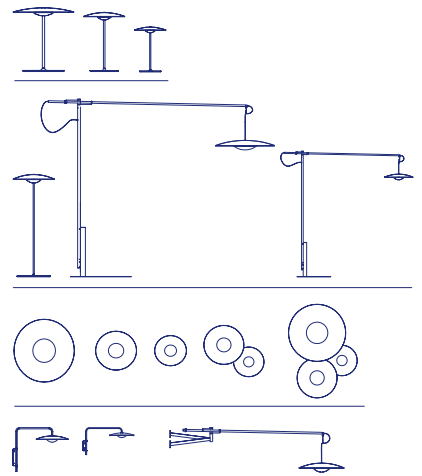

La madera es una gran aliada de la iluminación más intimista, un material complicado de moldear que la colección Ginger resuelve con nitidez. La combinación de láminas de madera y papel prensados a alta presión consigue una luminaria de aspecto casi plano, sobrio, que ilumina los espacios con luz indirecta desde una presencia leve.

**Para instalación del florón en superficie**

Hay que tener en cuenta la potencia total en vatios, la potencia que admite el driver y las entradas de cable que permite cada tipo de florón. La suma de los vatios de los lámparas seleccionadas no puede superar el máximo de los vatios del driver del florón, debiendo determinar los florones/drivers en función de la potencia requerida. Además, la cantidad de lámparas a instalar en un mismo florón no podrá superar el número de entradas que se especifica.

**Florón 20W/ Circular**

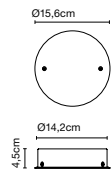

**Florón 50W/ Circular**

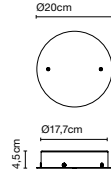

**Florón 50W/ Rectangular**

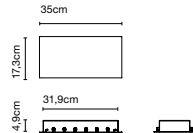

**Florón 50W/ Circular**

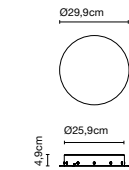

**Florón 100W/ Circular**

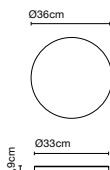

**Accesorio**



**Ginger 20 - 24V**

Fuente de luz: LED SMD 24Vdc 5W 2700K CRI90 495lm  
Luminaria: (Alimentación eléctrica no incluida) 161lm

**Entradas de cable**

Florón 20W/ Circular	3
Florón 50W/ Circular	5
Florón 50W/ Rectangular	9
Florón 50W/ Circular	9
Florón 100W/ Circular	19

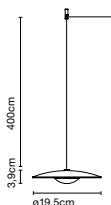

Cable eléctrico en negro.

Es un sistema que ofrece la posibilidad de poder conectar varias lámparas de suspensión a la vez en un solo punto de luz. Con él se consigue libertad absoluta para construir con luz, para iluminar espacios grandes o crear composiciones con la colección Dipping Light o el modelo Ginger 20.

### Cómo ilumina Ginger

